

광산, 갱도용 조명 제안서

(광산 및 갱도 환경을 반영한 고내구성 방수형 LED 조명)

목 차

1. 배경 및 필요성

2. 제품 특징

3. 제품 분야 / 제품 소개

- ▶ 갱도 및 컨베이어 벨트 조명
- ▶ 점보드릴(굴착기), 중장비 조명
- ▶ 시설물 안전 조명

4. 기타

- ▶ 조명 설계 시뮬레이션 지원
- ▶ 별도 구매품
- ▶ 조명 등주 지원

1. 배경 및 필요성: 광산 및 갱도

광산의 작업공간과 장비는 높은 습도(80%), 낙수, 분진, 진동 뿐만 아니라 서지와 노이즈 같은 열악한 전기환경에 항상 노출 되어 있기 때문에 일반적인 조명 보다 품질과 내구성이 월등히 높은 LED조명이 필요합니다.



□. 회사소개

▶ 조명 전문가들이 만든 광산 전용 조명

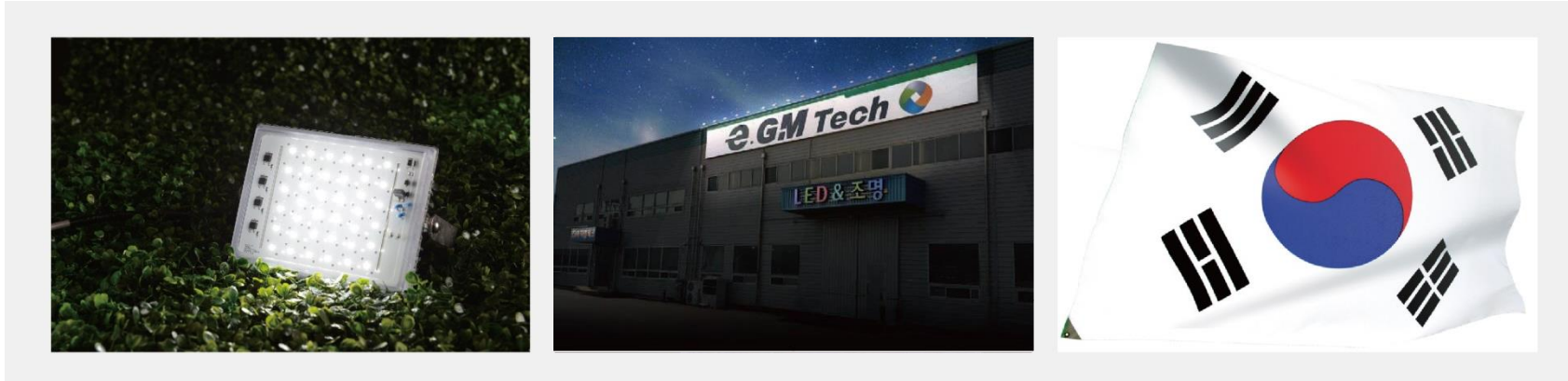

※ 이미지 클릭시 회사소개 동영상을 확인하실 수 있습니다.

누적판매량 60만대! 한국 산업 투광등의 대표주자!

스텔론 투광등은 2010년 경북 구미에서 제조업을 시작하여 창립 이후 60만개의 투광등 제조 및 판매로 여러 국가에 수출하며 사업을 확장시키고 발전 하고 있습니다.

기능뿐만 아니라 디자인, 편의성 등 모든 부분에서 개발연구를 하고 있으며 투광등에 가장 중요한 내구성, 방수, 방습과 같은 기술력을 자랑하고 있습니다.

2. 제품특징

▶ 국산 고 내구성 광산 전용 LED 투광등

광산 전용 조명은 방수, 방습, 방진, 내한, 내열뿐만 아니라 EMC Free 설계로 전파 통신 방해가 없는 조명으로 여러 가혹한 테스트를 통해 광산 환경에 최적화 되어 있는 조명입니다.

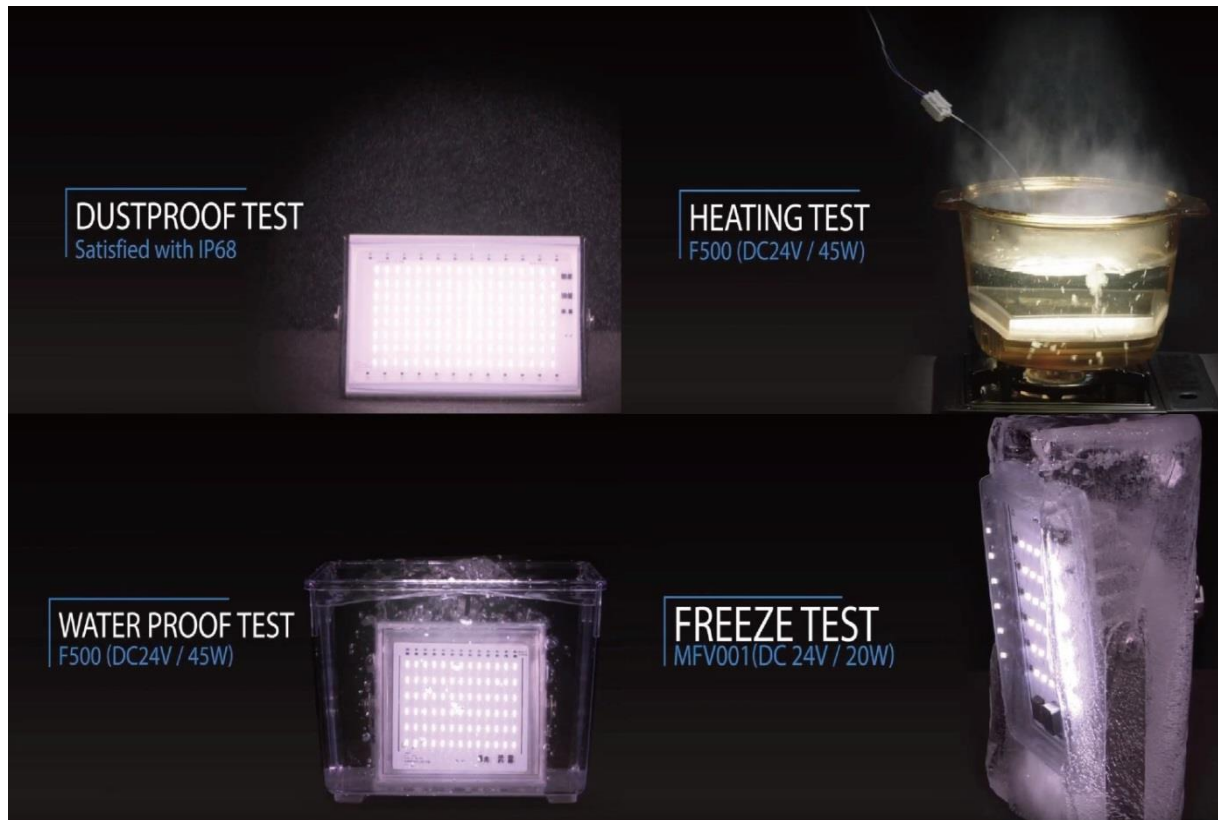

※ 이미지 클릭시 내구성 테스트 동영상을 확인하실 수 있습니다.

1. 국산 고품질 LED 적용

- 삼성 LED 사용



2. 국산 고품질의 원자재

- 알루미늄(AL6063) (고순도 압출+코팅)

- 스테인레스(SUS304) (포스코 정품 사용)



2. 제품특징

▶ 100% 방수,방습 광산 전용 LED 투광등



※ 이미지 클릭시 방수,방습 기술 동영상을 확인하실 수 있습니다.

1. 국내, 미국 방수방습 기술 특허



[이중 실링 방수 특허 기술]



[충진용가이드 방수 특허 기술]

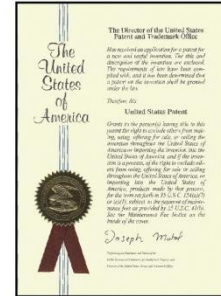

[미국-이중 실링 방수 특허 기술]

관련상세페이지: <http://me2.do/5eM0RzAt>

2. 전 제품 IP67, IP68 등급



※ IP등급이란?
방진과 방수의 국제표준등급
으로 IP67이 최고 등급이다.

3. 적용분야: 갱도 및 컨베이어벨트

광산에서는 업무 효율과 안전을 위해 컨베이어 벨트를 많이 사용하고 있으며 유지 보수 및 CCTV를 위한 조명 설치가 필요합니다. 다양한 환경에 적합하게 설치 할 수 있는 광산 전용 조명을 사용하시면 **보다 안전하고, 쾌적하며 유지보수 비용을 줄일 수 있습니다.**

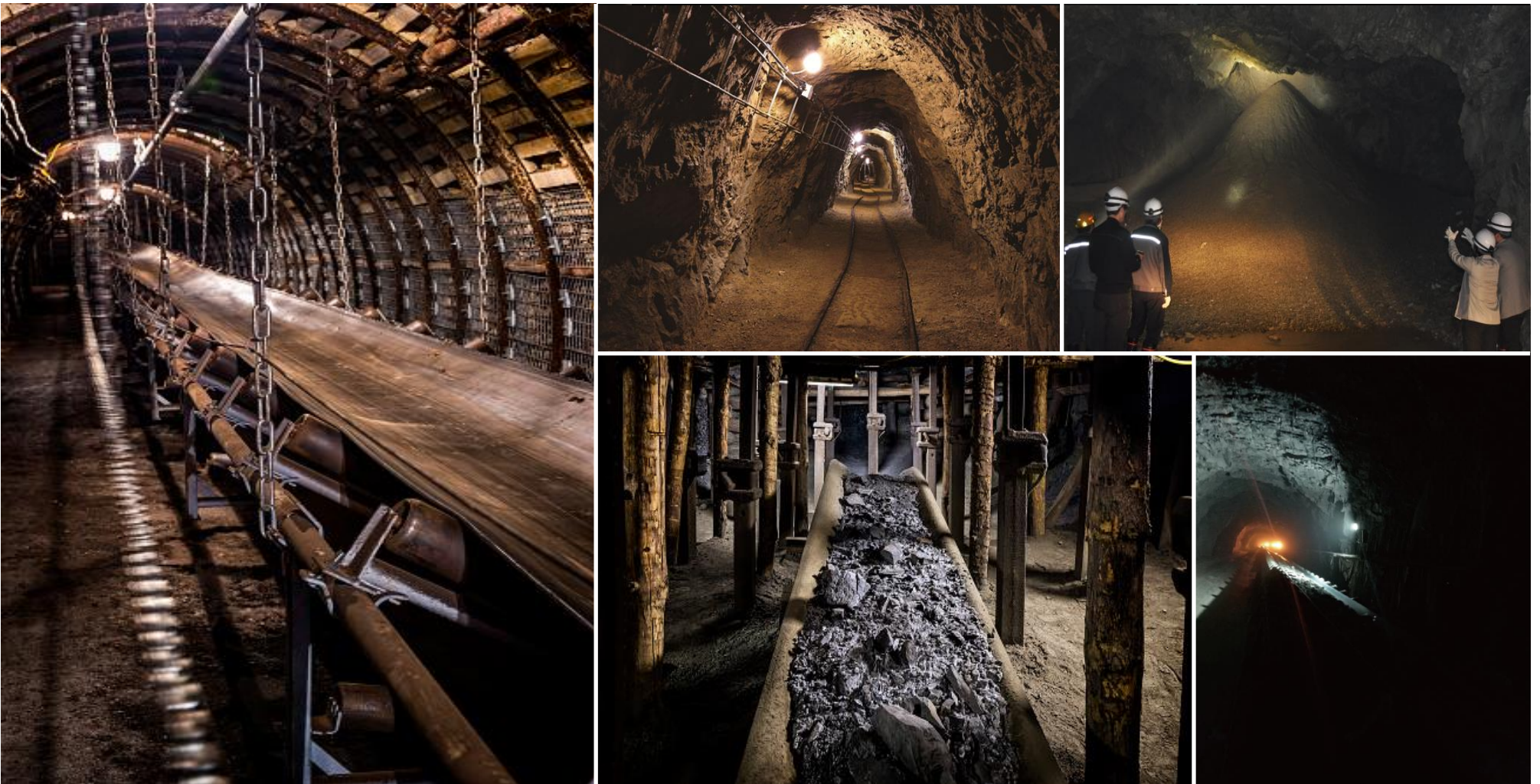

3. 제품소개: 강도 및 컨베어 벨트 전용 조명

※ 홈페이지에서 더 다양한 제품 보러 가기 (www.stellon.kr)



광산 高내구성 투광등

- ▶ 사용전력: 25W
- ▶ 설치 높이: 2m~3m
- ▶ 설치 및 투사형태

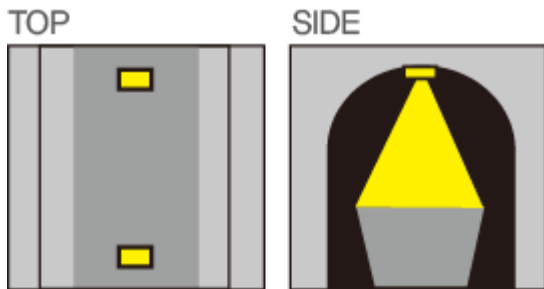

▶ 제품상세페이지: <http://me2.do/5eM0RzAt>

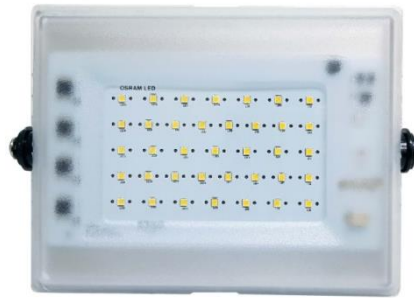

광산 高내구성 투광등

- ▶ 사용전력: 50W
- ▶ 설치 높이: 3m~5m
- ▶ 설치 및 투사형태

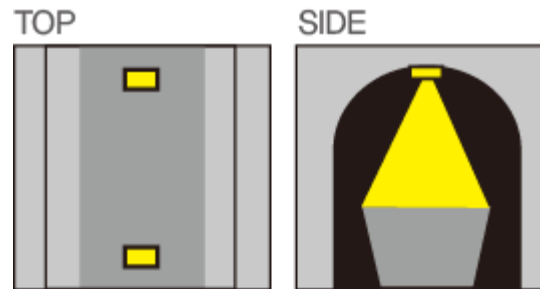

▶ 제품상세페이지: <http://me2.do/5YJPr9qf>



광산 高내구성 자바라 조명

- ▶ 사용전력: 25W
- ▶ 설치: 컨베어 벨트
- ▶ 설치 및 투사형태

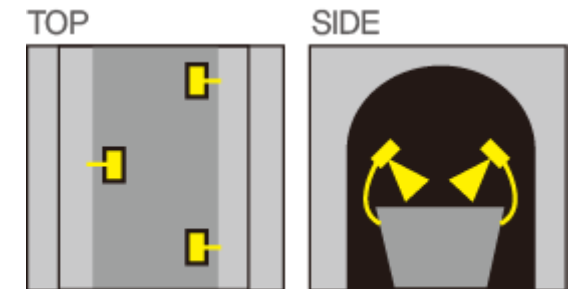

▶ 제품상세페이지: <http://me2.do/x7zAQHZo>

3. 제품소개: 전기 가설 없이 임시 작업 스틸론 베스트 상품

전기를 공급 받기 어려운 곳이나 전기 작업을 위해 전원을 차단한 상태로 작업을 할 필요성이 있을 때.



ㄱ. 갱도 작업용 조명

- ▶ 눈부심 감소 (불투명 커버)
- ▶ 상하좌우 5m 주변 밝기 100룩스
- ▶ 상부 천정 281룩스 (천정2m기준)

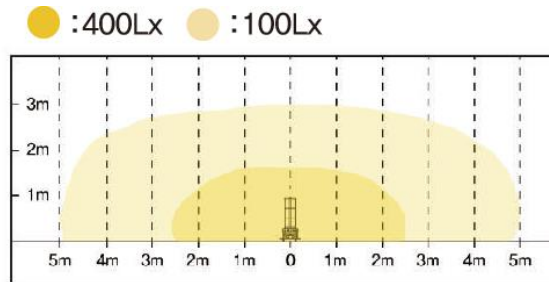

ㄴ. 휴대성

- ▶ 리튬 배터리 장착
- ▶ 콘센트 사용시 케이블 길이 10m
- ▶ 손잡이 및 바퀴

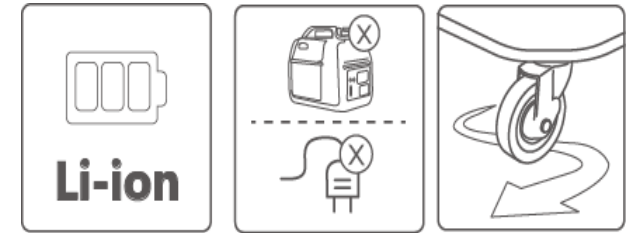

ㄷ. 연결가능

- ▶ 220V 콘센트로 제품간 연결 최대 10개 연결 가능

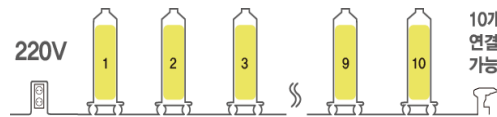

ㄹ. 분리가능

- ▶ 제품의 상부와 하부 분리 가능

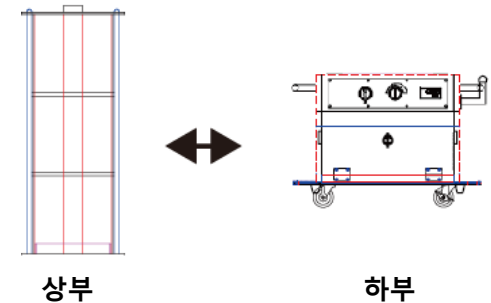

▶ 제품상세페이지: <http://me2.do/Fmb16QHX>

3. 적용분야: 점보드릴(굴착기), 중장비

광산에서 사용되는 다양한 중장비에 적합한 다양한 조명을 제공합니다.

장비의 작업 반경에 충분한 조명을 제공함으로써 보다 안전하고 효율적인 작업이 가능합니다.



3. 제품소개: 점보드릴(굴착기), 중장비 전용 조명

※ 홈페이지에서 더 다양한 제품 보러 가기 (www.stellon.kr)



중장비 高내구성 투광등

- ▶ 사용전력: 300W
- ▶ 사용전압: AC220V / DC48V
- ▶ 조사거리: 전방 100m

중장비 高내구성 투광등

- ▶ 사용전력: 50W / 80W
- ▶ 사용전압: AC220V / DC24V
- ▶ 조사거리: 주변부 5m / 10m

중장비 高내구성 라인투광등

- ▶ 사용전력: 25W / 50W
- ▶ 사용전압: AC220V / DC24V
- ▶ 조사거리: 주변부 최대 20m



▶ 제품상세페이지: <http://me2.do/5VHfk6zz>



▶ 제품상세페이지: <http://me2.do/5iy6elXC>



▶ 제품상세페이지: <http://me2.do/FXO5nHX3>

3. 적용분야: 시설물 안전 조명

다양한 시설물과 야적장, 운송로를 안전하게 관리하기 위한 다양한 조명을 제공합니다.

높은 내구성과 뛰어난 광효율로 설치비와 유지보수비를 절약할 수 있습니다.

또한 신규 시설에 적절한 조명을 위한 시뮬레이션 서비스를 제공합니다.

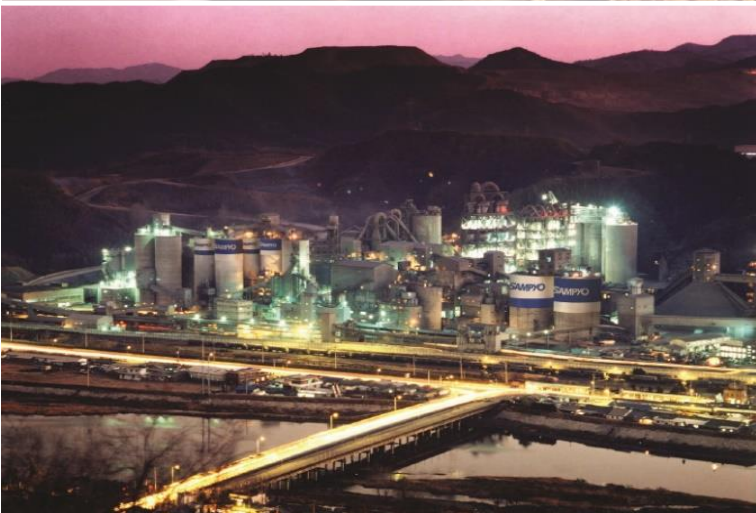

3. 제품소개: 시설물 안전 조명

※ 홈페이지에서 더 다양한 제품 보러 가기 (www.stellon.kr)



광산 시설용 관리 안전등

- ▶ 사용전력: 50W
- ▶ 설치 높이: 4m~5m
- ▶ 설치위치 및 투사형태

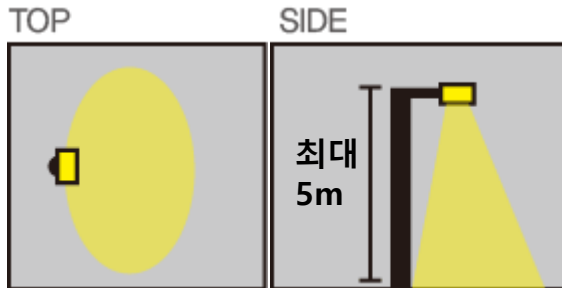

▶ 제품상세페이지: <http://me2.do/50fHSzDq>



광산 시설용 관리 투광등

- ▶ 사용전력: 150W
- ▶ 설치 높이: 5m~10m
- ▶ 설치위치 및 투사형태



▶ 제품상세페이지: <http://me2.do/xUoKKcIl>



스텔론 베스트 상품



광산 시설용 관리 투광등

- ▶ 사용전력: 300W
- ▶ 설치높이: 10m~23m
- ▶ 설치위치 및 투사형태



▶ 제품상세페이지: <http://me2.do/5VHfk6zz>

4. 기타: 조명 설계 시뮬레이션 지원

광산 시설물의 경관 조명 설계를 미리 확인할 수 있는 시뮬레이션을 지원해 드립니다.

설계 시뮬레이션은 하기 이미지와 같이 프로세스를 진행하여 고객에게 무상으로 지원해 드립니다.

※ 요청 건에 따라 지원방식이 달라질 수 있습니다.

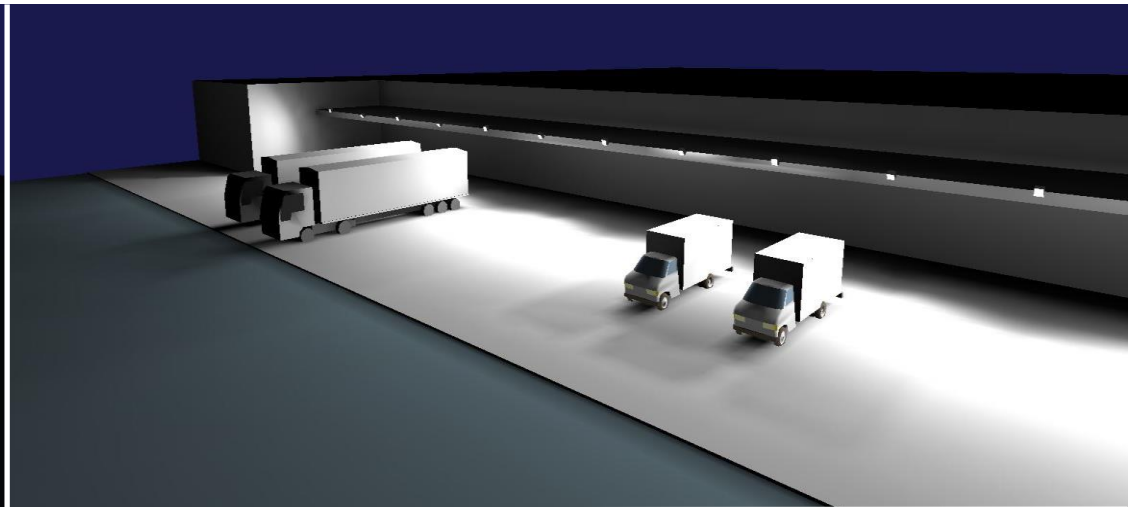
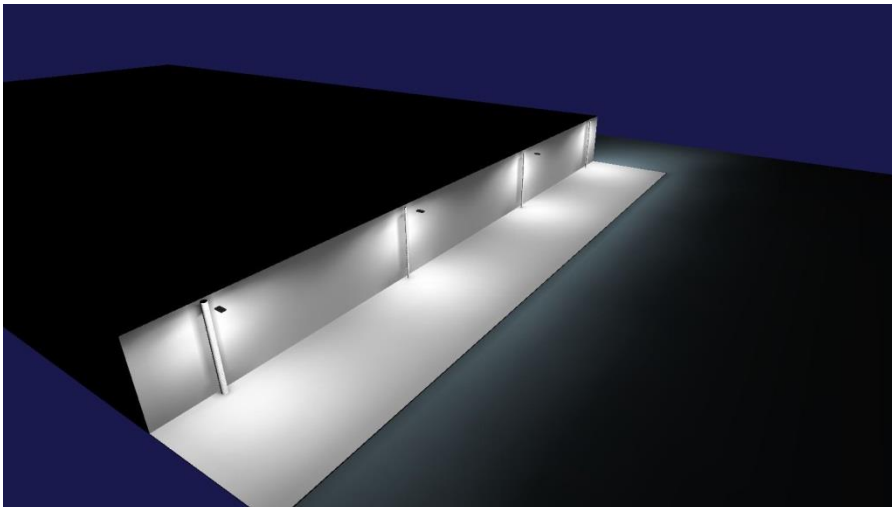

2.2 Summary, Exterior 1

2.2.5 Result overview

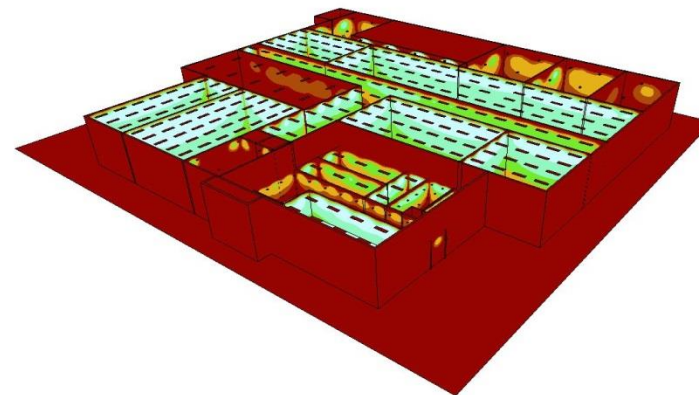
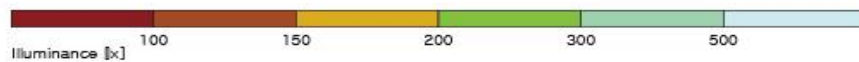

4. 기타: 라이팅 폴 / 철구조물

다양한 시설물과 야적장, 운송로를 안전하게 관리하기 위한 조명 등주를 제공해 드립니다.
소형4M 등주 부터 대형 24M 등주 까지 구비되어 있습니다.



4. 기타: 별도 구매품

※ 홈페이지에서 더 다양한 제품 보러 가기 (www.stellon.kr)

광산 및 갱도에 설치 된 조명을 더욱더 안전하고 편리하게 사용할 수 있게 도와주는 장치입니다.



스틸론 베스트 상품



전원 과전압 방지기

전기적 환경이 열악하여 전압이 불안정한 환경에 조명제품을 보호 해주는 과전압 방지기입니다.

- ▶ 사용전압: 225V
- ▶ 정상/고장 표시가능
- ▶ Mov Fault Alarm 기능(옵션)
- ▶ 제품상세페이지: <http://me2.do/GNndp2jZ>



전원 노이즈 필터

본 제품은 노이즈가 많은 열악한 환경에 전기적 환경을 개선 시켜주는 필터입니다.

- ▶ 전압정격: 250 VAC
- ▶ 제품 1대당 50W조명 30개 사용가능
- ▶ 제품상세페이지: <http://me2.do/FcUZSx1c>



원격 전원 온/오프 제어기

스마트폰 앱을 이용하여 원격으로 전원을 ON/OFF 할 수 있는 컨트롤 박스.

- ▶ 입력전원: AC220V, 60Hz
- ▶ 비상시 전원을 차단 또는 전원을 넣어서 장비 가동 가능
- ▶ 제품상세페이지: <http://me2.do/FGlvJBUz>

감사합니다