

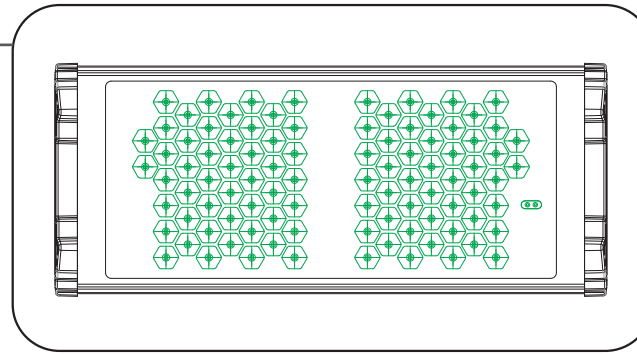

# 수목 LED 조명 제안서

## 스텔론 수목 LED 조명

스텔론 led 조명은  
 특허실링기술로 고내구성과 100% 방수, 방습, 방진기술과  
 각 프로젝트 환경에 맞는 배광을 위해  
 편측20도, 20도, 40도, 60도, 확산120도 렌즈를 적용,  
 눈부심 최소화 및 최적의 수목조명을 제공합니다



### ※ 분광렌즈(분광기법)

LED에서 발생하는 빛에 렌즈를 씌워  
 다수의 점 형태로 분광시켜 수목에  
 투사 함으로서 수목의 생체리듬을  
 파괴되는 것을 억제 할수 있다.

## Stellon LED 수목 조명 장점 및 특징

### 1. 높은 방열율



(코팅 방열판 압출 방식)

### 2. 고내구성

- .투광등 업력 10년
- .투광등 60만대 제조
- .불량율 0.27%

### 3. 배광 효율 및 눈부심 감소

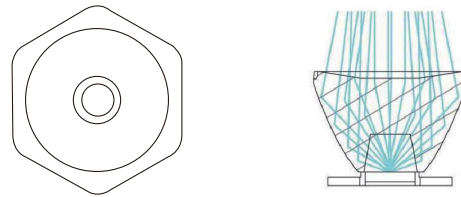

(렌즈 전면 이미지 및 렌즈 고효율 전반사)

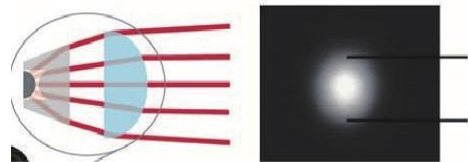

(눈부심 감소 효과)

### 4. 방수기술 및 국제 및 국내 특허 보유

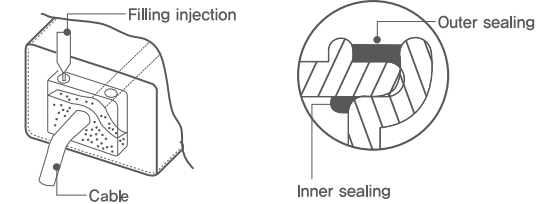

(충진용 가이드 및 이중실링기법)

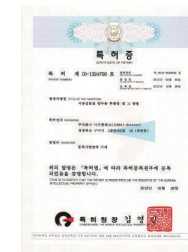

[국내 방수방습기술특허]

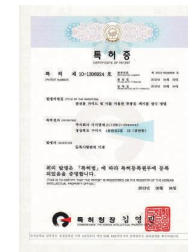

[미국 방수방습기술특허]

## 스텔론 수목 LED 디밍 시스템

### 스텔론 조명 디밍 시스템이란?

수목조명 환경에 DMX 컨트롤을 이용하여 각각에 조명을 온/오프 및 빛을 조절을 가능하게 해주는 시스템이다.

상황에 따라 이벤트 연출 및 수목의 아름다움을 표현할수 있도록 빛의 세기 및 색상등 다양한 변화가 가능하다



DMX컨트롤을 이용한 RGB 퍼포먼스



DMX컨트롤을 광량 컨트롤



## ※ 수목조명 분석



높이: 5M~7M

수목형태: 향아리형(팽나무, 느티나무, 빛나무, 적피단풍나무)

\*적용가능제품: 수목조명 200W 40도

\*투사 및 설치 : 전,후면 투사 / 40도 분광 렌즈

Application for field

## \*적용가능제품

수목조명 150W 60도

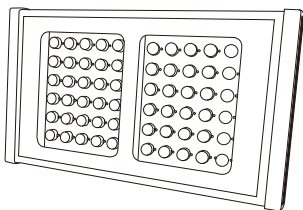

수목조명 200W 40도

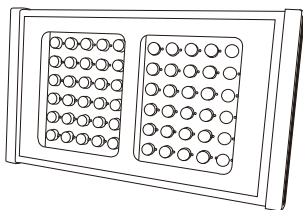

수목조명 300W 20도

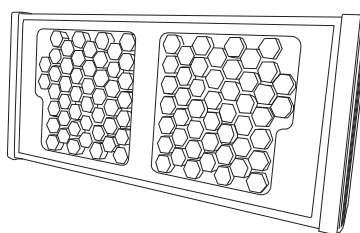

## \*설치 및 투사형태

TOP

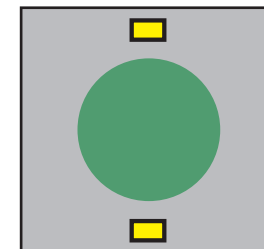

SIDE

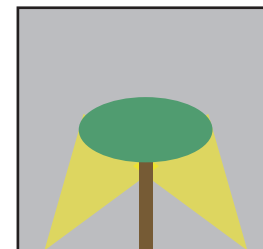



높이: 7M~9M

수목형태: 봉우리형  
(소나무, 전나무, 개입갈나무)

\*적용가능제품: 수목조명 300W 20도

\*투사 및 설치 : 중앙 투사 / 20도 분광 렌즈

Application for field

### \*적용가능제품

수목조명 150W 40도

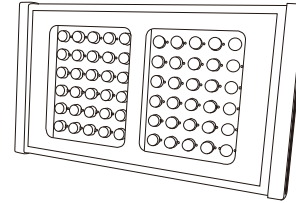

수목조명 300W 20도

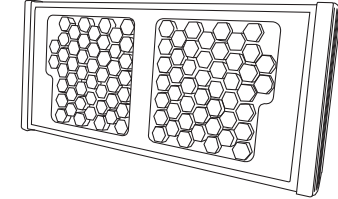

수목조명 600W 40도

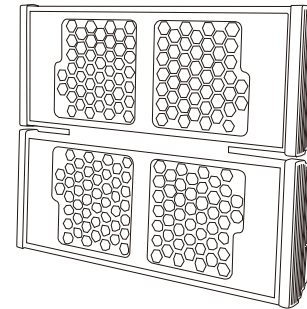

### \*설치 및 투사형태

TOP

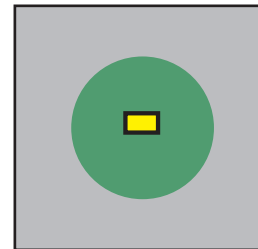

SIDE

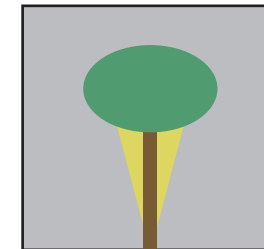



### ※ 수목조명 분석



높이: 1M~3M

수목형태: 퍼짐형(참피나무, 떡갈나무)

\*적용가능제품: 수목조명 20W 60도

\*투사 및 설치 : 중앙투사 / 60도 분광 렌즈

Application for field

### \*적용가능제품

수목조명 20W 60도

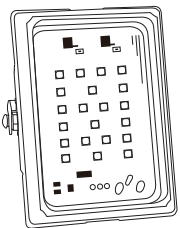

수목조명 50W 60도

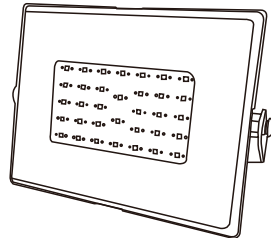

수목조명 80W 60도

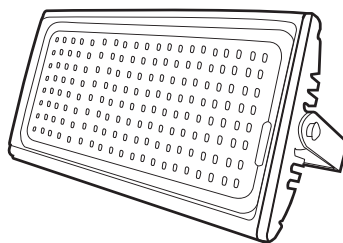

### \*설치 및 투사 형태

TOP

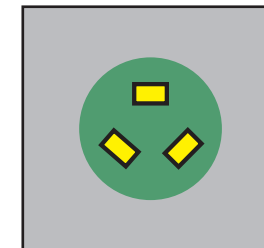

SIDE

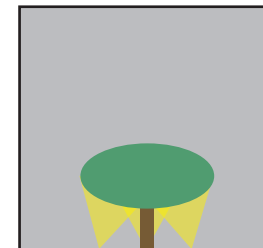



### ※ 수목조명 분석



높이: 4M~6M

수목형태: 향아리형(팽나무, 느티나무, 벚나무, 적피단풍나무)

\*적용가능제품: 수목조명 칼라 35W 120도

\*투사 및 설치 : 중앙 투사 / 60도 렌즈

Application for field

### \*적용가능제품

수목 칼라 조명 35W 60도(R/G/B/RGB)

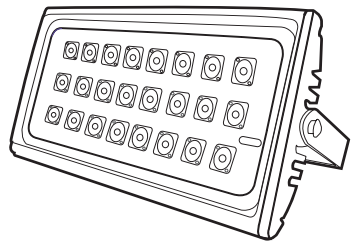

수목 칼라 조명 45W 120도 (R/G/B/RGB)

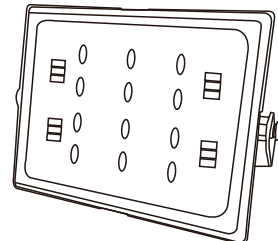

### \*설치 및 투사형태

TOP

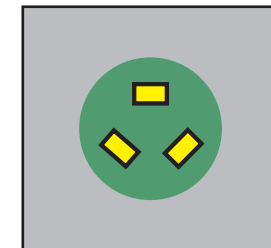

SIDE

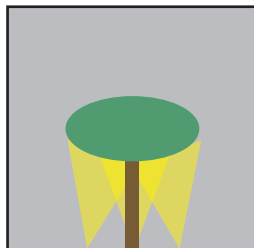

## 25W 수목조명 개요



### 수목 LED 조명 25W

수목조명으로 완벽지원  
가능한 100% 방수, 방습 투광등



■ : STANDARD 완전방수(IP68인증 및 관련기술특허)기능 및 전기로 절감 60~70%

총광속	광효율	배광	연색성	색온도
1,753lm/w	70lm/w	편측20° / 20° / 40° / 60° / 120°	80이상	5700K 4000K 3000K

입력전압	소비전력	역률
AC220V (210V~270V)	25W	0.85이상

방수등급	충격보호등급	무게	작동온도	방열판재질	커버재질
IP67	IK10	투광등 0.7kg	-40~50℃	AL 6063	Poly Carbonate

## 25W투광등 분류

품명	세부품명	제품명	용도
조명	투광등 기구	PL220V300WC60-CW (침광60도)	수목조명 실내용 및 옥외용
		PL220V300WNA-CW (확산120도)	

### ※적용가능 한 수목



높이: 1M~3M

수목형태: 퍼짐형(참피나무, 떡갈나무)

\*적용가능제품: 수목조명 20W 60도

\*설치 및 투사형태: 중앙투사 / 60도 분광 렌즈

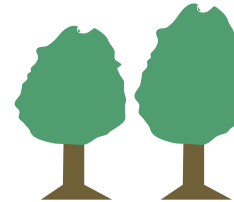

높이: ~1M

수목형태: 관목형(참피나무, 떡갈나무)

\*적용가능제품: 수목조명 20W 60도

\*설치 및 투사형태: 전,후면투사 / 60도 분광 렌즈

## 25W 수목 조명 사이즈

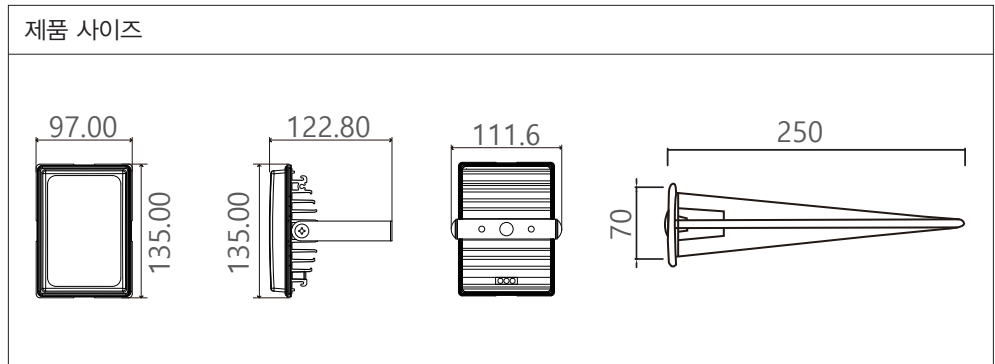



## 50W 수목조명 개요



### 수목 LED 조명 50W

수목조명으로 완벽지원  
가능한 100% 방수, 방습 투광등



■ : STANDARD 완전방수(IP68인증 및 관련기술특허)기능 및 전기로 절감 60~70%

총광속	광효율	배광	연색성	색온도
3,686lm/w	73lm/w	편측20° / 20° / 40° / 60° / 120°	80이상	5700K 4000K 3000K

입력전압	소비전력	역률
AC220V (210V~270V)	50W	0.85이상

방수등급	충격보호등급	무게	작동온도	방열판재질	커버재질
IP67	IK10	2kg	-40~50℃	AL 6063	Poly Carbonate

## 50W투광등 분류

품명	세부품명	제품명	용도
조명	투광등 기구	PL220V50WC60-CW (집광60도)	수목조명 실내용 및 옥외용
		PL220V50WNA-CW (확산120도)	

### ※적용가능 한 수목



높이: 1M~3M

수목형태: 퍼짐형(참피나무, 떡갈나무)

\*적용가능제품: 수목조명 20W 60도

\*설치 및 투사형태: 중앙투사 / 60도 분광 렌즈



높이: ~1M

수목형태: 관목형(참피나무, 떡갈나무)

\*적용가능제품: 수목조명 20W 60도

\*설치 및 투사형태: 전,후면투사 / 60도 분광 렌즈

## 50W 수목 조명 사이즈

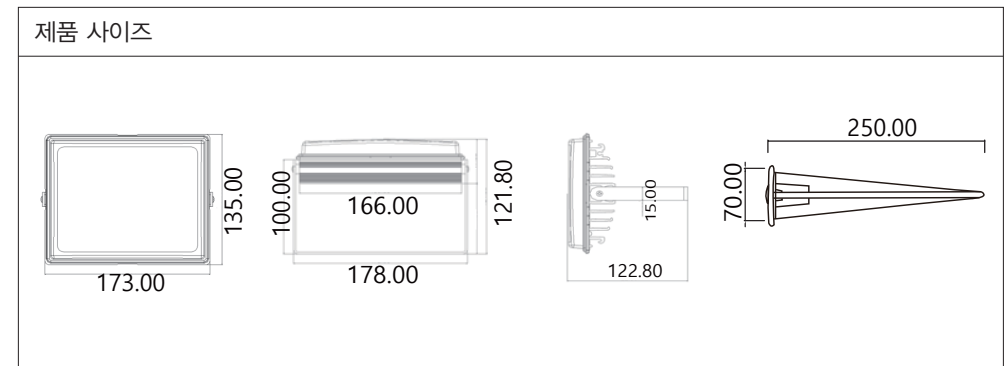

## 80W 수목조명 개요



### 수목 LED 조명 80W

수목조명으로 완벽지원  
가능한 100% 방수, 방습 투광등



■ : STANDARD 완전방수(IP68인증 및 관련기술특허)기능 및 전기로 절감 60~70%

총광속	광효율	배광	연색성	색온도
7,350lm/w	91lm/w	편측20° / 20° / 40° / 60° / 120°	80이상	5700K 4000K 3000K

입력전압	소비전력	역률
AC220V (210V~270V)	80W	0.85이상

방수등급	충격보호등급	무게	작동온도	방열판재질	커버재질
IP67	IK10	2kg	-40~50℃	AL 6063	Poly Carbonate

## 80W투광등 분류

품명	세부품명	제품명	용도
조명	투광등 기구	PL220V80WC60-CW (집광60도)	수목조명 실내용 및 옥외용
		PL220V80WNA-CW (확산120도)	

### ※적용가능 한 수목



높이: 1M~3M

수목형태: 퍼짐형(참피나무, 떡갈나무)

\*적용가능제품: 수목조명 20W 60도

\*설치 및 투사형태: 중앙투사 / 60도 분광 렌즈

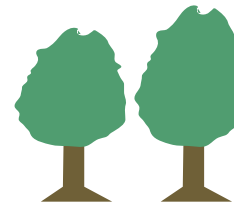

높이: ~1M

수목형태: 관목형(참피나무, 떡갈나무)

\*적용가능제품: 수목조명 20W 60도

\*설치 및 투사형태: 전,후면투사 / 60도 분광 렌즈

## 80W 수목 조명 사이즈

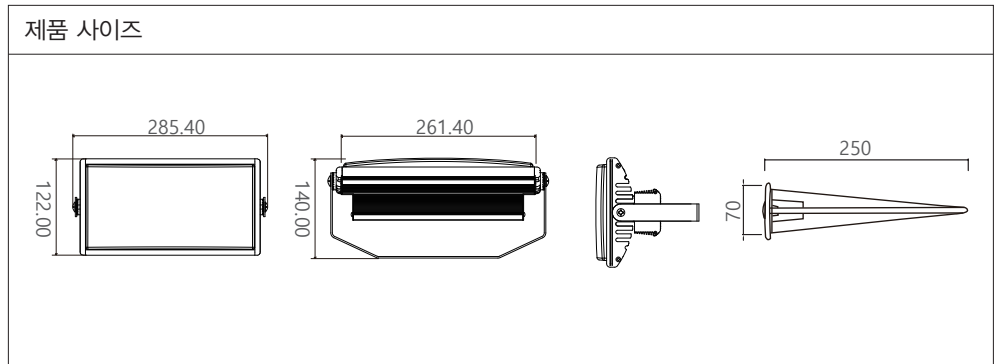

## 150W 수목조명 개요



### 수목 LED 조명 150W

수목조명으로 완벽지원  
가능한 100% 방수, 방습 투광등



### ※ 적용가능한 수목



높이: 5M~7M

수목형태: 향아리형(팽나무, 느티나무, 벚나무)

\*적용가능제품: 수목조명 200W 40도

\*설치 및 투사형태 : 전, 후면 투사 / 40도 분광 렌즈

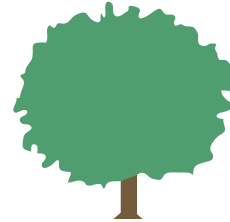

높이: 4M~6M

수목형태: 둥근형(단풍나무)

\*적용가능제품: 수목조명 200W 40도

\*설치 및 투사형태 : 전, 후면 투사 / 40도 분광 렌즈

■ : STANDARD 안전방수(IP68인증 및 관련기술특허)기능 및 전기로 절감 60~70%

총광속	광효율	배광	연색성	색온도
15,450lm/w	103lm/w	편측20° / 20° / 40° / 60° / 120°	80이상	5700K 4000K 3000K

컨버터	입력전압	소비전력	역률	컨버터효율
Union Mean well	AC160V~305V 50/60Hz	150W	0.95이상	90%

방수등급	충격보호등급	무게	작동온도	방열판재질	커버재질
IP68	IK10	투광등 4kg 컨버터 1kg	-40~50°C	AL 6063	Poly Carbonate

## 150W 수목 조명 분류

품명	세부품명	제품명	용도
조명	투광등 기구	PL220V150WCS2-CW (편측20도)	수목조명 실내용 및 옥외용
		PL220V150WC20-CW (집광20도)	
		PL220V150WC40-CW (집광40도)	
		PL220V150WC60-CW (집광60도)	
		PL220V150WNA-CW (확산120도)	

## 150W수목 조명 사이즈

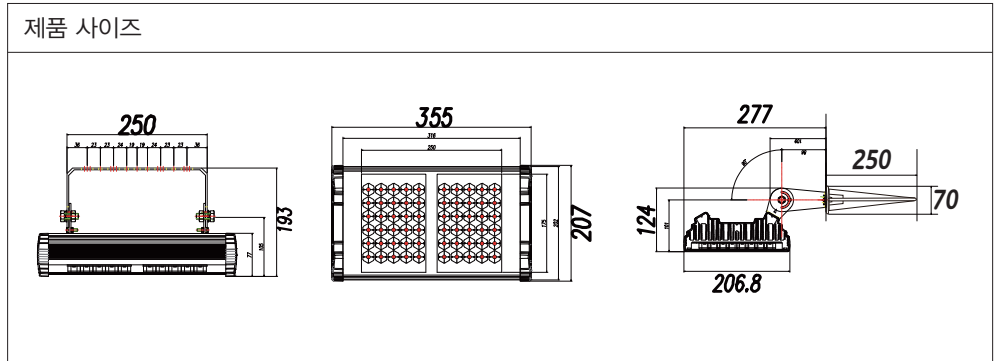

## 200W 수목조명 개요



### 수목 LED 조명 200W

수목조명으로 완벽지원  
가능한 100% 방수, 방습 투광등



■ : STANDARD 완전방수(IP68인증 및 관련기술특허)기능 및 전기료 절감 60~70%

총광속	광효율	배광	연색성	색온도
19,830lm/w	103lm/w	편측20° / 20° / 40° / 60°/120°	80이상	5700K 4000K 3000K

컨버터	입력전압	소비전력	역률	컨버터효율
Union Mean well	AC160V~305V 50/60Hz	200W	0.95이상	90%

방수등급	충격보호등급	무게	작동온도	방열판재질	커버재질
IP68	IK10	투광등 4kg 컨버터 1kg	-40~50°C	AL 6063	Poly Carbonate

## 200W 수목 조명 분류

품명	세부품명	제품명	용도
조명	투광등 기구	PL220V200WCS2-CW (편측20도)	수목조명 실내용 및 옥외용
		PL220V200WC20-CW (침광20도)	
		PL220V200WC40-CW (침광40도)	
		PL220V200WC60-CW (침광60도)	
		PL220V200WNA-CW (확산120도)	

### ※ 적용가능한 수목



높이:5M~7M

수목형태:항아리형(팽나무,느티나무,벚나무)

\*적용가능제품:수목조명 200W 40도

\*설치 및 투사형태 :전,후면 투사 / 40도 분광 렌즈

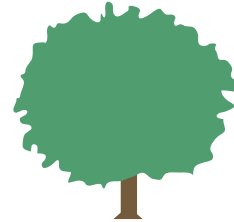

높이:4M~6M

수목형태:둥근형(단풍나무)

\*적용가능제품:수목조명 200W 40도

\*설치 및 투사형태 :전,후면 투사 / 40도 분광 렌즈

## 200W수목 조명 사이즈

제품 사이즈

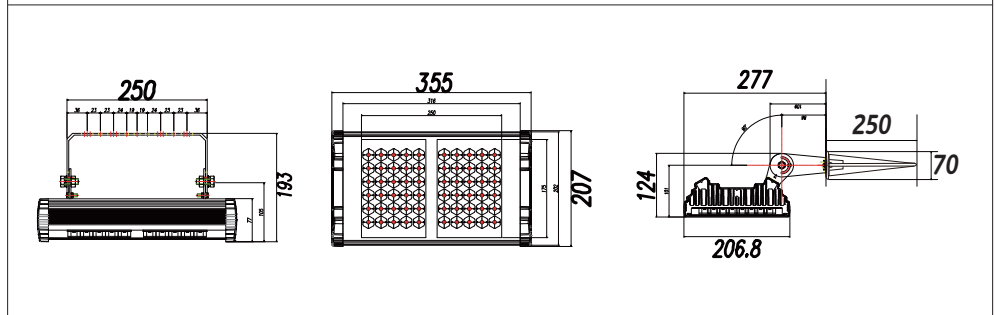

## 35W 수목 칼라 조명 개요



### 수목 LED 조명 35W

수목조명으로 완벽지원  
가능한 100% 방수, 방습 투광등



완전방수(IP68인증 및 관련기술특허)기능 및 전기료 절감 60~70%

■:동일내용 ■:Red ■:Green ■:Blue

입력전원	소비전력	Dominant Wavelength	조사각	칼라
AC 160~277V (47~63Hz)	35W	625nm 525nm 460nm	Lens 60°	Red Green Blue

방수등급	무게	동작온도	Heat sink 재질	Cover 재질
IP67	1.7 Kg	-50°C~50°C	알루미늄	Poly carbonate

## 35W투광등 분류

품명	세부품명	제품명	용도
조명	투광등 기구	PL220V35WC60-CW (집광60도)	수목조명 실내용 및 옥외용
		PL220V35WNA-CW (확산120도)	

### ※적용가능 한 수목



높이:3M~5M

수목형태:향아리형(팽나무,느티나무,벗나무,적피단풍나무)

\*적용가능제품:수목조명 칼라 35W 60도

\*설치 및 투사형태 :중앙 투사 / 60도 렌즈



높이:2M~5M

수목형태:피라미드형  
(오리나무,미송)

\*적용가능제품:수목조명 칼라 35W 60도

\*설치 및 투사형태 :전,후,측면 투사 / 60도 렌즈

## 35W 수목 조명 사이즈

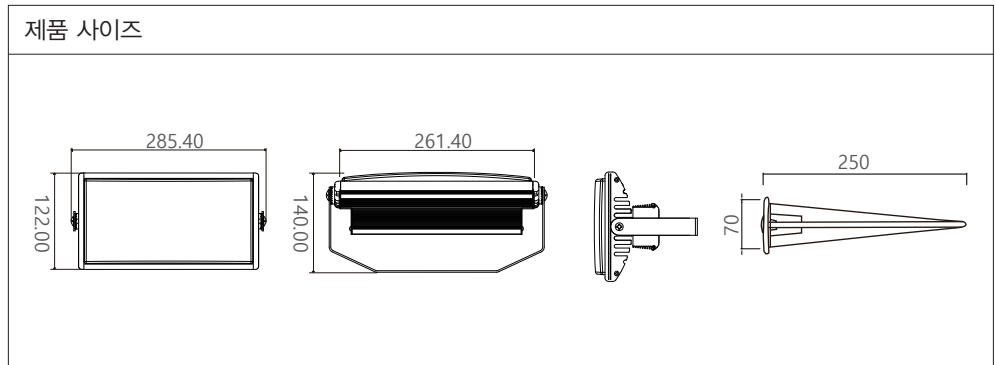

## 40W 수목 칼라 조명 개요



### 수목 LED 조명 40W

수목조명으로 완벽지원  
가능한 100% 방수, 방습 투광등



완전방수(IP68인증 및 관련기술특허)기능 및 전기로 절감 60~70%

■:동일내용 ■:Red ■:Green ■:Blue

입력전원	소비전력	Dominant Wavelength	조사각	칼라
DC12V	40W	625nm 525nm 460nm	120°	Red Green Blue

방수등급	무게	동작온도	Heat sink 재질	Cover 재질
IP67	1 Kg	-50°C~50°C	알루미늄	Poly carbonate

## 40W투광등 분류

품명	세부품명	제품명	용도
조명	투광등 기구	PL12V40WNA-CW (확산120도)	수목조명 실내용 및 옥외용

### ※적용가능 한 수목



높이:3M~5M

수목형태:항아리형(팽나무,느티나무,벚나무,적피단풍나무)

\*적용가능제품:수목조명 칼라 35W 60도

\*설치 및 투사형태 :중앙 투사 / 60도 렌즈



높이:2M~5M

수목형태:피라미드형  
(오리나무,미송)

\*적용가능제품:수목조명 칼라 35W 60도

\*설치 및 투사형태 :전,후,측면 투사 / 60도 렌즈

## 40W 수목 조명 사이즈

제품 사이즈

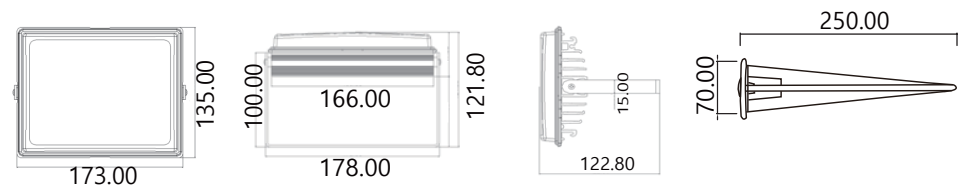

## 4. 회사 소개

**STELLON** Brightly anywhere

어디서나 우리에게 빛을  
밝혀주는 마음으로...

**e.GM Tech**



**e.GM Tech** (주)이지엠테크



공장직거래판매

LED특수조명 및 등기구 전문 제조업체

설립일 2010년 12월 29일

CEO 김 승 훈

소재지 경북 구미시  
1공단로 86-21

홈페이지 [www.stellon.kr](http://www.stellon.kr)

종목 LED 투광등 및 등기구 제조